



LISTINO PREZZI

Manufatti in C.L.S.

Vasche IMHOFF | Degrassatori
Serbatoi | Pozzetti di cacciata

01 OTTOBRE 2022

60
ANNI COSTRUITI
CON PASSIONE
 **f.lli anelli**
1960  2020

1 ottobre 2022

Pozzetto con sifone di
CACCIATA

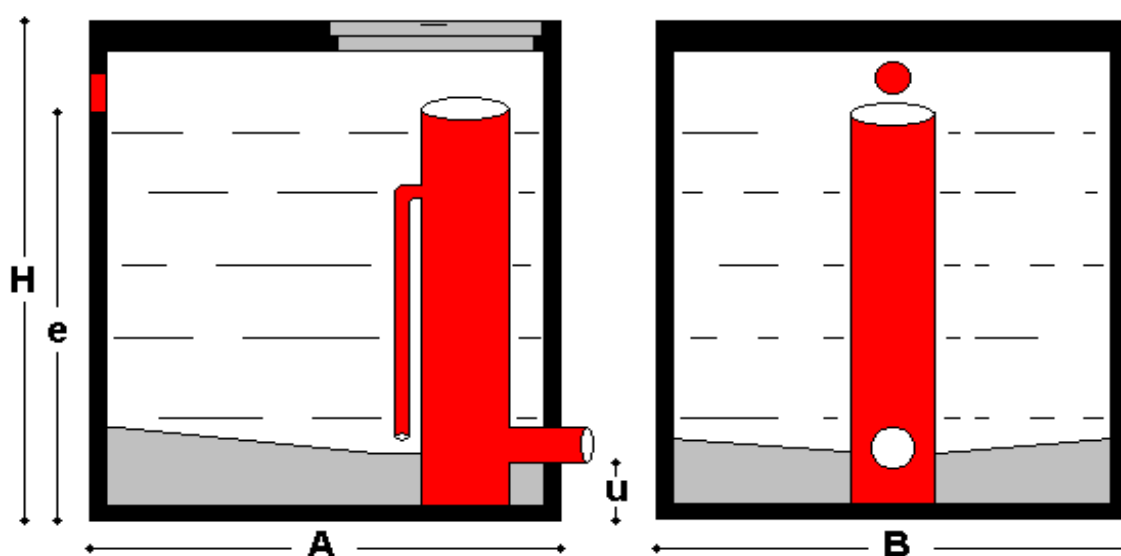

COD.ARTICOLO 01379

A	B	H	e	u	Tubo	Peso kg	Prezzo €
cm	cm	cm	cm	cm	∅		
100	100	106	77	20	125	1050 + 320	621,50
		98+8					

1 ottobre 2022

SEPARATORE STATICO Olio e Grasso

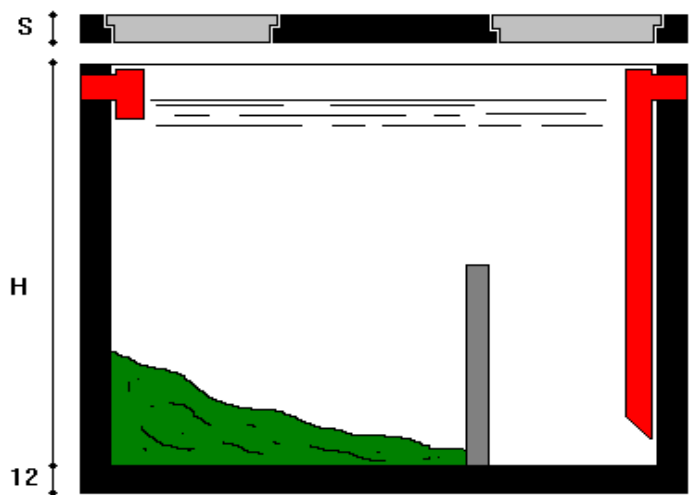
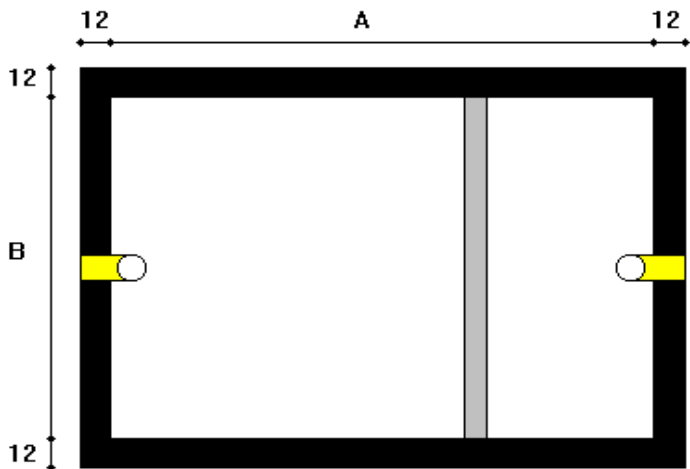

Relazione tecnica

Il manufatto deve essere riempito di acqua, in modo che il liquame in arrivo si separi per differenza di peso specifico.

- Le parti pesanti si depositano sul fondo della prima camera separata dalla lastrina.
- Le parti leggere (olio e grasso) rimangono in sospensione sopra l'acqua.
- I tubi in uscita pesca in basso nella seconda camera e trasporta liquido separato dalle parti leggere e pesanti

Litri UTILI	A cm	B cm	H cm	S cm	Peso kg	Utenti numero	Prezzo €
1.110	100	100	130	15/20	1900 + 570	15	671,00
ART. 01397							
1.650	150	100	130	15/20	2500 + 880	20/30	973,50
ART. 013971							
2.200	200	100	130	15/20	3100 + 1170	35/40	1.078,00
ART. 013972							

1 ottobre 2022

DEOLIATORE GARAGE

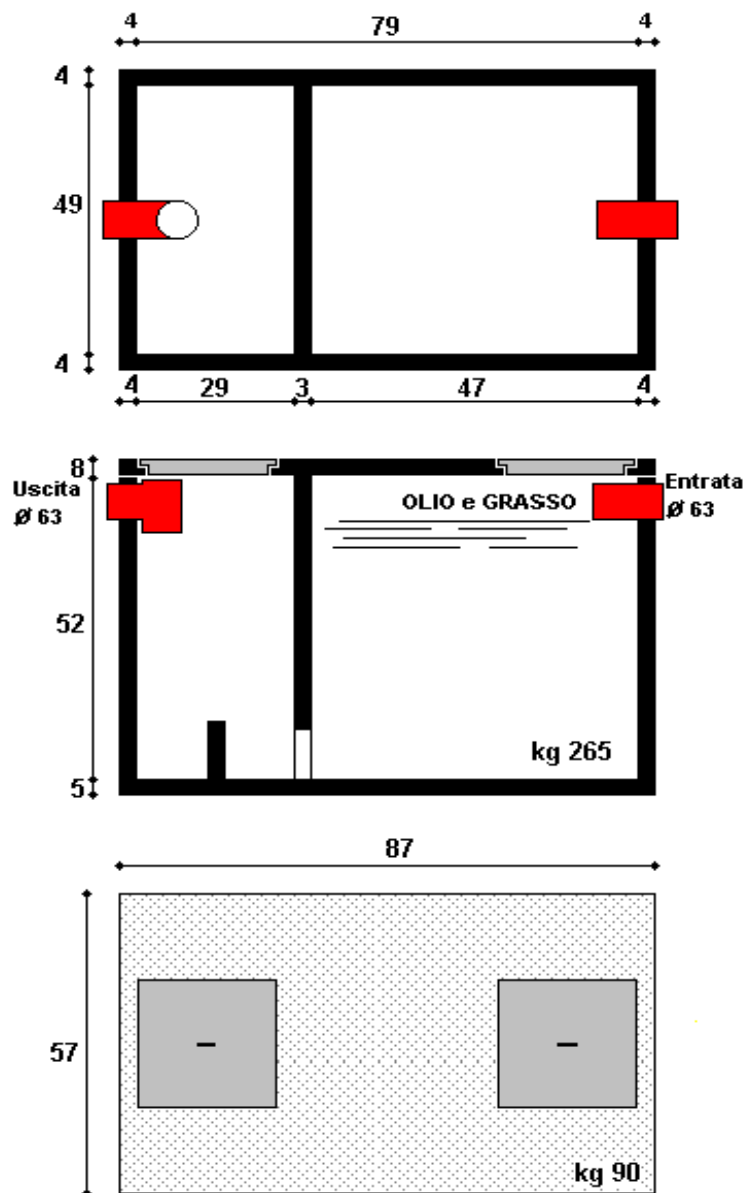

Litri 160

Cad. € 170,50

ART. 01378

1 ottobre 2022

DEGRASSATORE STATICO olio e grasso

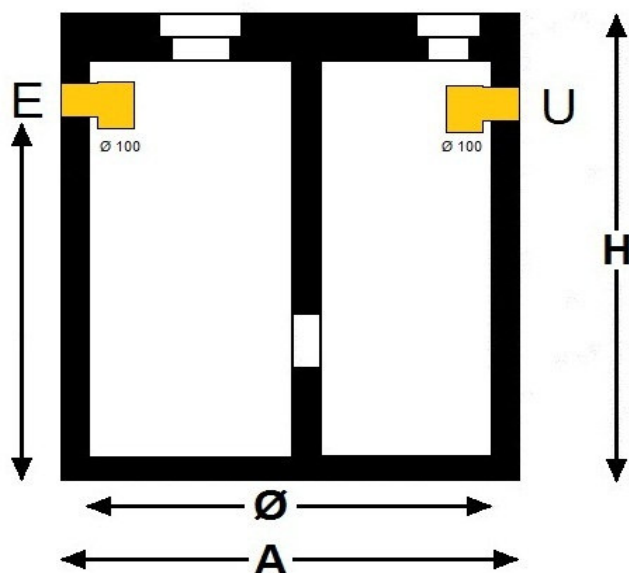

SEZIONE VERTICALE

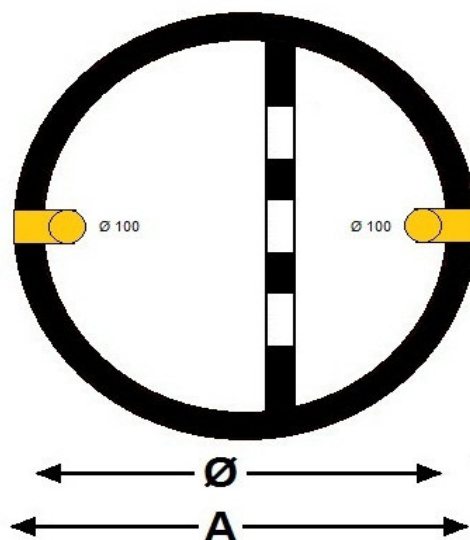

SEZIONE ORIZZONTALE

Codice	Litri	Utenti	Ø cm	A cm	H cm	Spessore Chiusino	Spessore Vasca	Tappi n° 2	E cm	Peso Kg	Prezzo €
013781	320	6	80	90	101	8	5	Ø 23	80	600	253,00
013782	520	10	100	110	101	8	5	23x23	80	800	379,50

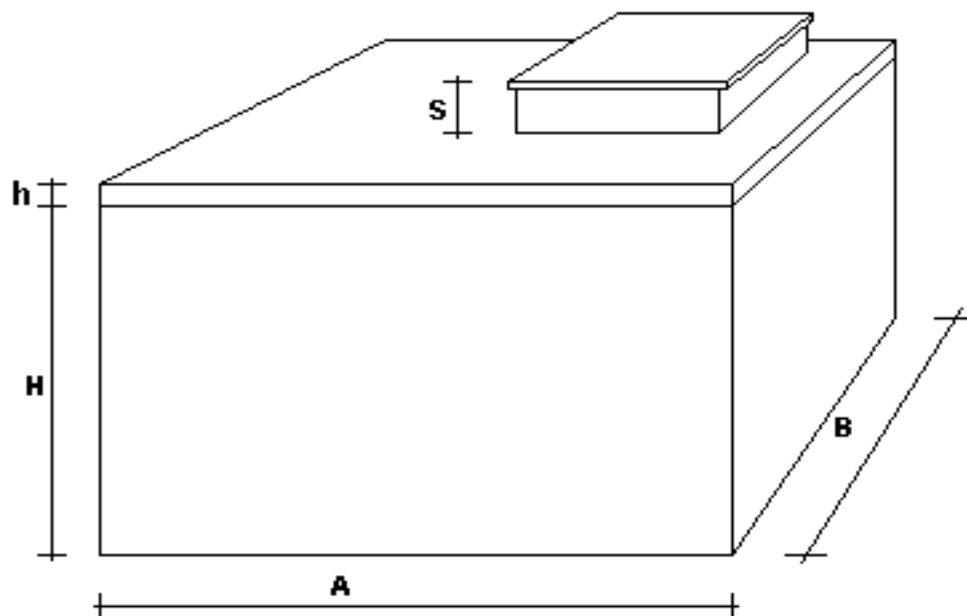

Misure esterne serbatoi						Peso kg		COMPLETA €/cad.	Trasporto e Scarico	solo LASTRA
A cm	B cm	H cm	h cm	S cm	VOLUME mc	Vasca	Lastra			
136	136	156	8	8	2,00	1.750	340	829,15	160,00	103,50
ART. 01394										
186	136	162	8/12	8	3,00	2.380	720	1.006,25	160,00	156,95
ART. 01395										
216	170	169	12	8	4,70	3.060	1.040	1.541,00	200,00	230,00
ART. 013951										
216	170	210	12	8	6,00	3.610	1.040	1.897,50	200,00	230,00
ART. 013952										

F.lli Anelli s.n.c.
di Anelli Alvaro, Bruno, Alberto & C.

Partita IVA e Codice fiscale
n. 00 328 010 400

📍 Sede di Sant'Ermete

Via Marecchiese 1056 | Sant'Ermete
47822 Santarcangelo di Romagna (RN)
tel. 0541 750155 | fax 0541 758454
anelli@fratellianelli.com - fratellianelli@pec.it

📍 Magazzino di Rimini

Via Tosca 11 | Zona Padulli
47922 Rimini (RN)
tel. 0541 770042 | fax 0541 778165
anellirimini@fratellianelli.com

📍 Magazzino di Torre Pedrera

Via Popilia 270 | Torre Pedrera
47922 Rimini (RN)
tel. 0541 720287 | fax 0541 725614
anellitorre@fratellianelli.com

📍 Magazzino di Cattolica

Via Emilia Romagna 244
47841 Cattolica (RN)
tel. 0541 951264 | fax 0541 951265
anellicattolica@fratellianelli.com

